

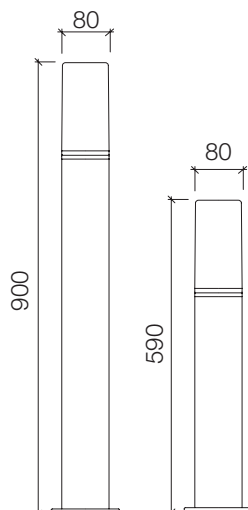

New stelo



CE Conforme alle direttive UE



Colori:

- Nero testurizzato
- Grigio RAL 9006
- Acciaio inox AISI 316 L

Dati tecnici

- Colonnina con attacco E27 in due altezze, 590mm, 900mm completa di base per installazione su plinto/pavimentazione
- Guarnizioni in silicone
- Verniciatura a polvere con pretrattamento specifico per esterni
- Viteria in acciaio inox A2
- Pressacavo PG9 plastico con valvola osmotica anticondensa

Diffusore

- Diffusore in PMMA (acrilico) traslucido inalterabile ai raggi UV

Corpo

- Corpo in acciaio inox AISI 304 verniciato (grigio metallizzato RAL 9006 e nero testurizzato)
- Corpo in acciaio inox AISI 316L (versione inox)

Base per installazione su plinto/pavimentazione





- Base in acciaio inox AISI 304 verniciata (grigio metallizzato RAL 9006 e nero testurizzato) per installazione su plinto/pavimentazione
- Base in acciaio inox AISI 316L (versione inox) per installazione su plinto/pavimentazione

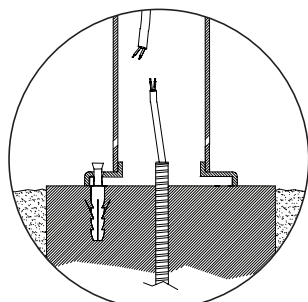
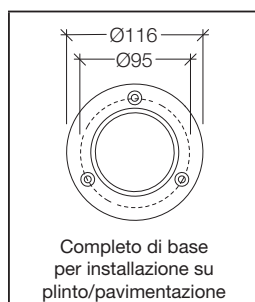

Soluzione per installazione



New stelo

Attacco lampada	Gradi di protezione IP	IK	Classe di isolamento
			
E-27 max 11W (Ø60 L115mm)	IP65	IK02	

Modello	Potenza	Grigio metallizzato RAL 9006	Nero testurizzato	Acciaio inox AISI 316 L	
New stelo (H=590)	max 11W - E27	1051.101M	1051.101N	--	1
	max 11W - E27	--	--	1051.101A	1
New stelo (H=900)	max 11W - E27	1051.201M	1051.201N	--	1
	max 11W - E27	--	--	1051.201A	1